



使用 On-Lap 前要先看喔!



1303 操作手冊

目錄

| | |
|--------------------------------|----|
| 第一章 On-Lap 筆記型螢幕內容說明 | 1 |
| 第一節 On-Lap 產品與配件說明 | 1 |
| 第二節 筆記型螢幕使用注意事項 | 3 |
| 第三節 警告 | 4 |
| 第四節 安全資訊 | 4 |
| 第五節 產品維修 | 4 |
| 第六節 液晶顯示器像素聲明 | 4 |
| 第七節 電器電子廢棄物處理 | 4 |
| 第二章 安裝說明 | 5 |
| 第一節 保護蓋立架與 VESA 100 Kit 組裝 | 5 |
| 第二節 連接影像傳輸線與 USB 觸控訊號與電源線 | 7 |
| 第三章 啟動與關閉 On-Lap 筆記型螢幕 | 8 |
| 第一節 啟動與關閉 On-Lap | 8 |
| 第二節 設定延伸螢幕顯示方式 | 8 |
| 第三節 Windows 7/8.1/10 觸控螢幕設定 | 9 |
| 第四章 快捷鍵、LED 燈與 OSD 使用說明 | 10 |
| 第一節 快捷鍵與 LED 說明 | 10 |
| 第二節 OSD 說明 | 11 |
| 第三節 低電壓保護警告說明 | 13 |
| 第五章 規格說明 | 13 |
| 第一節 隨插即用 | 13 |
| 第二節 插頭針腳位置說明 | 13 |
| 第三節 規格 | 14 |
| 第四節 疑難排除 | 15 |

第一章 On-Lap 筆記型螢幕內容說明

第一節 On-Lap 產品與配件說明

1. 部位說明

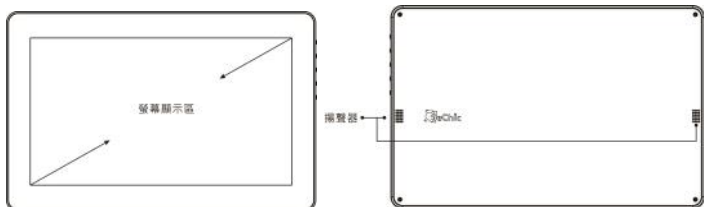

圖：On-Lap 1303 部位

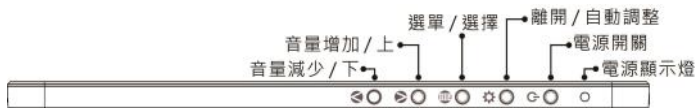

圖：On-Lap 1303 輸入埠與按鍵與 LED 燈號

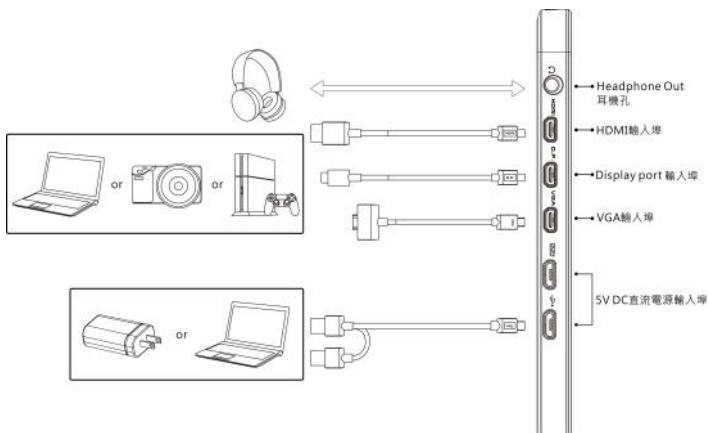

圖：On-Lap 1303H & 1303A 輸入埠說明

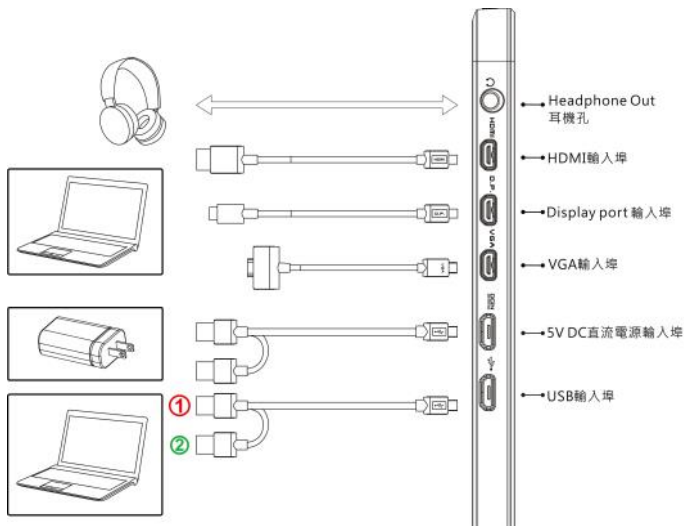

圖：On-Lap 1303I 輸入埠說明

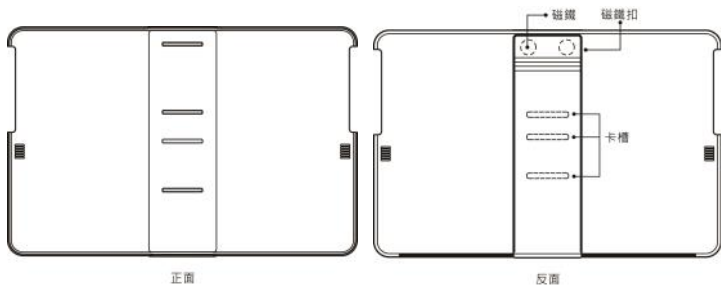

圖：On-Lap 1303 保護蓋部位說明

2. 包裝與配件說明

| 配件 | 1303H | 1303I | 1303A |
|--------------------------|---------------|---------------|---------------|
| Micro USB 轉 USB 觸控訊號與電源線 | Yes(1 pcs) | Yes(2 pcs) | Yes(1 pcs) |
| Micro HDMI 影像傳輸線*1 | Yes | Yes | Yes |
| mini DisplayPort 影像傳輸線*1 | No (Optional) | No (Optional) | No (Optional) |
| VGA 影像傳輸線*1 | No (Optional) | No (Optional) | No (Optional) |
| 充電器(5V,Max.2A) x1 | Yes | Yes | No (Optional) |
| Cover Stand(保護蓋立架) x1 | Yes | Yes | Yes |
| 使用手冊 x1 | Yes | Yes | Yes |
| 1303 VESA100 Kit | No (Optional) | No (Optional) | No (Optional) |
| Stand 4 腳架 | No (Optional) | No (Optional) | No (Optional) |

<注意: 僅 1303I 具備觸控功能>

第二節 筆記型螢幕使用注意事項

1. 插入 USB 或影像傳輸線之前，必須檢查插入方向是否正確。拔出插頭時，必須依循 USB 埠或影像輸入埠方向水平拔出，不可以大力搖晃插頭。因反向插入(上下顛倒)或其他不當動作而造成 USB 埠或影像輸入埠損壞，不適用於保固期間的免費維修服務
2. 請勿使用尖銳物品碰觸螢幕！輕輕用手指碰觸螢幕或在螢幕上滑動，即可觸控。
3. 不可以將觸控螢幕靠近電燈泡、電線或其他發散電磁場的物品；電磁場可能干擾電容式觸控螢幕，會造成觸控功能不正常。
4. 請勿將手臂、身體或其他物品壓置於螢幕上，請勿大力碰壓螢幕。
5. 觸控時請保持手指清潔乾燥；如果手指有水滴，會使觸控螢幕無法正確判斷觸控位置。使用指腹碰觸螢幕，不要使用指甲碰觸。
6. 觸控訊號需要透過 USB 線傳遞到安裝 Win8 或 Win7 的電腦上，**必須先安裝“Micro USB 轉 USB 觸控訊號與電源線”才能使用觸控功能。**
7. 觸控螢幕輸入電源必須為穩定的 5V 直流電源，不穩定的電源輸入會干擾觸控訊號，使觸控功能不準確或失效。建議使用筆記型電腦的 USB 埠或本公司的 5V 2A 充電器輸入電源。
8. 清潔螢幕注意事項：
進行清潔前請先拔除電源。請使用軟質布料清潔觸控螢幕；當污垢不易清除時，可以清水稍微沾濕布料再進行清潔。請勿使用含苯、酒精、稀釋劑、氨、研磨劑的清潔劑或其他有腐蝕性的溶劑或高壓空氣，這些溶劑可能造成觸控螢幕永久性損傷或在螢幕留下無法去除的薄膜。

9. 液晶螢幕使用注意事項：

- 1) 避免液晶螢幕受到陽光長時間直接照射，可能使螢幕損壞。
- 2) 螢幕顯現不同圖像畫面時，畫面亮度可能有輕微的不均勻。

液晶顯示器螢幕的有效像素達到或超過99.99%。但顯示時可能會有0.01%或更少的像素無法顯示。

長時間顯示相同的靜態畫面，可能使液晶無法順利反應，使得螢幕殘留舊影像。

10. 螢幕遭受壓力或尖銳物品時，可能會破裂。如果需要將觸控螢幕攜帶外出，必須將螢幕放入保護蓋中，並小心確認螢幕玻璃面不會遭受壓迫或碰觸。

第三節 警告

1. 本產品翻覆或摔落可能造成嚴重損壞，切勿將本產品放在搖晃或不穩定的桌子、櫃子或推車上。請勿在行進間車輛中使用本產品。
2. 切勿將本產品放在震動表面上，持續的震動可能導致內部零組件損壞。
3. 本產品不具備防水保護，請勿在有水或靠近有水的地方使用本產品。
4. 不可將任何物體經由機殼孔或縫隙插入。
5. 音量過大警告：避免使用可能對聽覺造成傷害的音量；使用耳機前，請務必確認音量設定。

第四節 安全資訊

請詳細閱讀使用說明，請遵守使用說明內的操作與注意事項，並保留本手冊。

第五節 產品維修

請勿自行維修本產品，當下列情形發生時，請洽詢維修人員進行維修：

1. 依照說明手冊內的操作使用進行操作，無法正常使用本產品。
2. 產品摔落，外殼破裂損壞。
3. 電源線或影像訊號線損壞、磨損或斷裂。
4. 液體滲入本產品內。

因任何正常磨損及誤用，包括但不限於一般使用所導致的產品故障不在保固範圍內。因意外事故、碰撞、軟體或硬體的修改或調整、不可抗力、或因接觸液體造成損壞，所導致的產品故障亦不在保固範圍內。

第六節 液晶顯示器像素聲明

本顯示器採用高品質液晶面板，儘管如此，有時仍有像素不亮或顯示成亮點、黑點或紅點的情形，但此情形不會影響產品正常功能使用。

第七節 電器電子廢棄物處理

本產品需交由適當回收點進行回收，切勿混入住家廢棄物中。



第二章 安裝說明

第一節 保護蓋立架與 VESA 100 Kit 組裝

1. 安裝保護蓋立架

1-1. 取出螢幕: 右手扶住保護蓋上方, 左手推開取出螢幕。放回螢幕: 先把螢幕下半部放入保護蓋中, 再將螢幕上半部放入保護蓋。

圖: 將螢幕從保護蓋取出



圖: 將螢幕放回保護蓋內



警告: 不使用螢幕時, 請將螢幕背面朝外, 放入保護蓋中, 才能避免螢幕在攜帶外出時破裂損壞。

1-2. 手指碰觸磁鐵卡榫上方缺口, 取下磁鐵卡榫。保護蓋背面有四個金屬對位孔, 將磁鐵卡榫放入下方三個對位孔之一, 保護蓋即可成為立架。

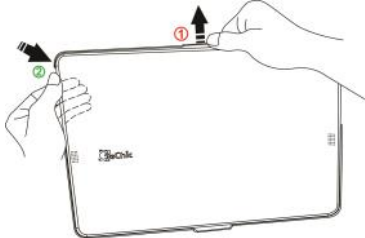
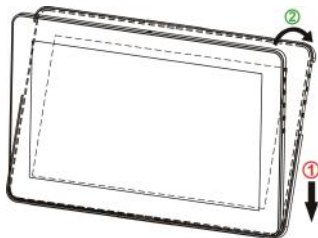
圖: 磁鐵卡榫放入對位孔, 保護蓋成為立架

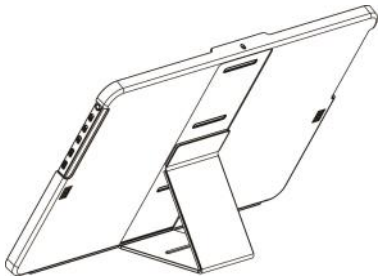

2. 安裝 VESA 100 Kit (選購)

如圖, 將 VESA 100 Kit 鎖附到 VESA 100 螢幕手臂或相機雲台三腳架, 再將螢幕放入保護蓋中, 鎖緊上方與下方螺絲, 將螢幕固定在 VESA 100 Kit 中。需要移動螢幕時, 請抓住 VESA 100 Kit 的金屬部分, 不可以直接施力於螢幕上。

警告: 若沒有使用螺絲把螢幕鎖附在 VESA100 Kit 中, 螢幕可能掉落與破損

圖: 將VESA100 Kit鎖附到 VESA 100手臂, 再將螢幕放入並鎖上螺絲



圖: 螢幕放入 Kit 並鎖上螺絲後, 再將 VESA 100 Kit 鎖附到相機雲台三腳架



3 : 安裝Stand4 (選購)

Step1: 如下圖, 選擇使用角度, 將Stand 4安裝完成。安裝時請先檢查X型金屬片是否有確實插入金屬片溝槽中。

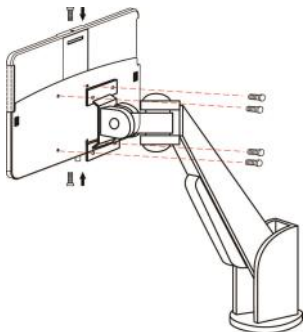

圖: 組合 Stand4

Step2: 將螢幕放入Stand4中。



圖: 將On-Lap 1303放入Stand4

第二節 連接影像傳輸線與 USB 觸控訊號與電源線

1. On-Lap 1303H 與 On-Lap1303A 的接線方法

如圖，請先連接USB電源線後，再連接影像輸入線。電源輸入可以使用電腦的USB埠或5V 2A充電器。

<注意:只有使用Micro HDMI和 mini-DisplayPort影像傳輸線輸入影音訊號，螢幕才會有聲音。VGA影像傳輸線無法傳送聲音訊號。>

PS.若筆記型電腦上單一個USB埠無法提供足夠電力，請將USB觸控訊號與電源線的兩個USB插頭同時接在筆記型電腦的兩個USB埠上，可以提供兩倍電力。

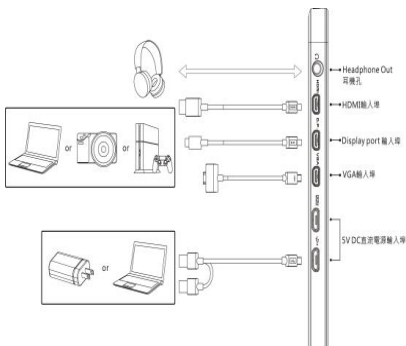

2. On-Lap 1303I 的接線方法

如圖，請先將USB觸控訊號與電源線的Micro USB(B type)接頭連接到On-Lap1303I上的Micro USB輸入埠。另一端的USB接頭，與筆記型電腦的USB埠連接。透過此連接，筆記型電腦會提供電源與觸控訊號至On-Lap 1303I。

如果電腦的一個USB埠無法提供足夠電源，請連接第二條USB電源線到5V 2A USB充電器。

最後連接影像輸入線。[只有使用Micro HDMI和 mini-DisplayPort 影像傳輸線輸入影音訊號，螢幕才會有聲音。VGA 影像傳輸線無法傳送聲音訊號。]

注意:如右圖，USB觸控訊號與電源線的①插頭能同時傳送電源與觸控訊號，②插頭只能傳送電源。如果①插頭未連接到電腦的USB埠，將不能使用觸控功能。

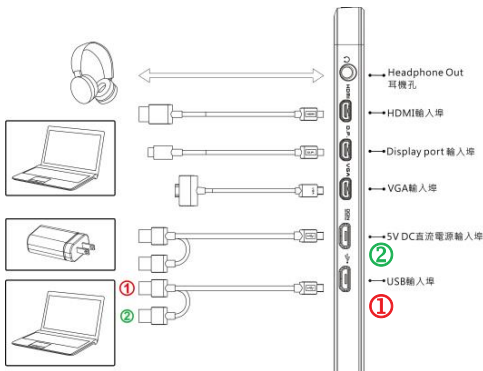

第三章 啟動與關閉 On-Lap 筆記型螢幕

第一節 啟動與關閉 On-Lap

1. 由關機狀態轉換為開機狀態：按**電源鍵**  即可啟動 / 關閉 On-Lap。
2. 初次使用：當 On-Lap 上的【Micro USB 轉 USB 觸控訊號】與電源線連接電腦 USB 埠或 5V 2A 充電器時，On-Lap 會自動啟動並偵測外部影像訊號源，自動顯示影像。(連接方式可參考第二章第二節)

第二節 設定延伸螢幕顯示方式

1. 設定延伸螢幕-Windows 8.1/ 10 系統

直接由螢幕右側點選【裝置】→選擇【第二個螢幕】→選擇【延伸螢幕】

*調整螢幕解析度方式請參考本節第 2 點



2. 設定延伸螢幕-Windows 7/ 8.1/10 系統

- 點選左下方圖像  後出現選項。
- 點選控制台 > 點選外觀及個性化。
- 點選顯示 > 連線到外部顯示器。於顯示器選擇②。通常 1 為筆電螢幕，2 為外接的筆記型螢幕。無法確定可選擇識別做判定。
- 在顯示器(S)選擇 “2.HDMI” (數位影像) 或 2.顯示裝置：VGA(類比影像)
- On-Lap1303H/1303I 在解析度(R)選擇 “1920x1080”；On-Lap 1303A 選擇 “1366x768”



- 在方向(O)選擇 “橫向”，若是直立模式則選擇 “直向”
- 在多部顯示器(M) 選擇 “延伸這些顯示器”，將②號螢幕拖曳到①號螢幕右邊。若是同步模式則選擇 “在這些顯示器上同步顯示”。
- 選擇 “確定”，儲存設定後離開。

第三節 Windows 7/ 8.1/ 10 觸控螢幕設定 (僅適用於 On-Lap 1303I)

如果電腦無法自動啟動觸控螢幕功能，請使用 Windows 7 控制台的“Tablet PC 設定”、Windows 8.1/ 10 請直接使用搜尋“校正螢幕以進行手寫筆或觸控輸入”來進行觸控螢幕設定。

如下圖，請點選“設定(S)”、當 Windows 指示訊息出現在 On-Lap 1303I 螢幕上時，碰觸 On-Lap 1303I 螢幕，即可完成設定。



第四章 快捷鍵・LED 燈與 OSD 使用說明

第一節 快捷鍵與 LED 燈說明

注意事項：如需連續調整“增加/上”或是“減少/下”，按住按鍵不放開會自動連續增加/減少。請勿同時觸控兩個快捷鍵，否則可能造成按鍵無反應或錯誤反應。

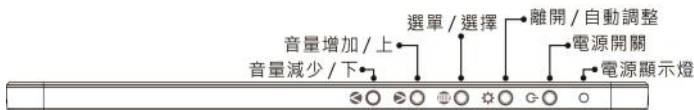

LED 燈說明：

電源顯示燈：On-Lap 開機時，顯示綠色燈光。進入待機模式時，顯示紅色燈光。關機時，燈光熄滅。

快捷鍵說明：

⏻ 電源：按電源鍵可開啟或關閉電源。

⚙️ 離開/自動調整：當使用 OSD 功能表時，按此鍵離開，回到上一層 OSD 功能表。當沒有 OSD 功能表時，按此快捷鍵會啟動自動調整功能(僅針對使用類比影像輸入信號 VGA 時)。

☰ 選單/選擇：按此鍵開啟 OSD 設定畫面。當使用 OSD 功能表時，按此鍵表示確認選項，能進入下一層 OSD 功能表。











⬆️ 音量增加/上：按此鍵可讓音量增加；啟動 OSD 功能表後再按可往上或往左瀏覽功能表。按住不放，會自動連續增加。

⬇️ 音量減少/下：按可讓音量減少；啟動 OSD 功能表後再按可往下或往右瀏覽功能表。按住不放開，會自動連續增加。

圖：快捷鍵與 LED 指示燈

第二節 OSD 說明

1. 基本按鍵操作說明

按  按鈕啟動 OSD 視窗。按  或  瀏覽這些功能。在需調整之類別按  按鈕啟動。如果所選的功能包含子功能表，再按一下  或  可以瀏覽子功能表功能，子功能項會反黑顯示，再按  按鈕啟動該功能項。按  或  更改所選功能的設置。要退出時，按  自動退出。如果您想調整其他任何功能，請重複上述步驟。

2. 顯示器設定(Display Settings)

如右圖，進入“顯示器設定”後，可以調整“亮度”、“對比”與“清晰度”。



3. 色彩設定(Color Settings)

如右圖，進入“色彩設定”後，可以使用“色溫 (Color Temp.)”和“色彩模式 (Color Effect)”調整螢幕色彩設定。

調整色度 (Hue) 設定，可使影像顏色偏綠或紫。
調整彩度 (Saturation) 設定，可使彩度更鮮艷或偏向黑白色。



在“色溫”中，選擇“自訂”，可以調整RGB顏色設定。請參照上圖。

選擇“冷色調”，會增加影像中的藍色。選擇“暖色調”，會增加影像中的紅色。

在“色彩模式”中，可以選擇“標準”、“遊戲”、“電影”、“照片”、與“鮮豔”等五種預設模式。

選擇“自訂”時能分別調整紅綠藍青黃紫的色度與彩度



4. 長寬比設定(Aspect Ratio)

長寬比設定(Aspect Ratio): 參考右圖。建議設定值是16:9。當所輸入的HDMI影像是4:3格式時，可選擇4:3，使影像不會放大到16:9而變形。使用VGA影像輸入時，無此功能。

注意:使用4:3設定時，On-Lap1303螢幕左右兩邊將產生黑框。因為不是全螢幕顯示影像，因此影像位置和觸控訊號位置會不一致，將無法觸控到正確位置。需要使用觸控功能時，請選擇16:9全螢幕顯示。

過掃描(Overscan): 只有當輸入HDMI Video訊號(如1080P/720P/576P/480P等)時，才能使用此功能。使用此功能可以調整影像掃描顯示範圍。

5. 手動調整(Manual Image Adjust)

自動調整(Auto Adjust): 唯輸入VGA訊號時，才能使用此功能，能自動調整VGA影像設定。

水平位置(H.Position): 將螢幕影影像左右移動。

垂直位置(V.Position): 將螢幕影影像上下移動。

頻率(Clock): 調整水平掃描的像素數量。若頻率不正確，則畫面顯示的垂直條紋並且畫面寬度皆無法正確顯示。

相位(Phase): 調整像素時脈訊號的相位。若相位調整錯誤，則畫面顯示明亮的影像時，會出現水平的干擾。

6. 聲音設定(Audio): 調整音量大小或靜音模式

7. 選單設定(OSD Menu):

選單時間(OSD Timer): 調整 OSD 顯示時間。

水平位置(OSD H. Pos.): 將OSD選單左右移動。

垂直位置(OSD V. Pos.): 將OSD選單上下移動。

選單透明度(OSD Transparency): 將OSD選單背景透明化。

語言選擇(Language): 選擇OSD選單顯示語言。

重置(Reset): 恢復原廠設定。

8. 輸入源(Input Source): 選擇 VGA 類比訊號源、HDMI 數位訊號源、mini-DisplayPort 或自動檢測輸入信號。

9. 資訊(Information): 顯示出廠版本



第三節 低電壓保護警告說明

當音量過大時，消耗電流可能高於電腦或充電器提供的電流，此時會顯示會出現“低電壓保護警告”，請立刻調降音量與亮度，並將【Micro USB 轉 USB 觸控訊號與電源線】的兩個 USB 插頭接上電腦的 USB 埠。如未在限制時間內降低消耗電流，螢幕會自動降音量與亮度。

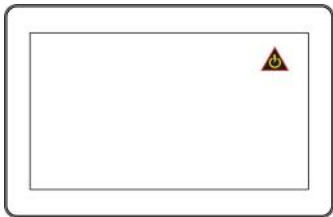

圖：低電壓保護警告顯示於螢幕右側上方

第五章 規格說明

第一節 隨插即用

On-Lap 筆記型螢幕符合 VESA DDC 標準，支援 VESA DDC2。DDC2B 是基於 I²C 協定的雙向資料通道。電腦主機可以通過 DDC2B 通道請求 EDID 資訊。On-Lap 筆記型螢幕能夠將自己的標識告知電腦主機，根據所用 DDC 的級別，還可以告知有關其顯示能力的其他資訊。

第二節 插頭針腳位置說明與標準預設模式

1. HDMI 插頭針腳

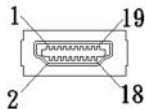

圖：HDMI-A 插頭 (連接 HDMI 輸出埠)

| 針腳 | 名稱 | 針腳 | 名稱 |
|----|-------------------|----|---|
| 1 | TMDS Data2+ | 11 | TMDS Clock Shield |
| 2 | TMDS Data2 Shield | 12 | TMDS Clock - |
| 3 | TMDS Data2 - | 13 | Reserved |
| 4 | TMDS Data1+ | 14 | Reserved |
| 5 | TMDS Data1 Shield | 15 | SCL (I ² C Serial Clock for DDC) |
| 6 | TMDS Data1 - | 16 | SDA (I ² C Serial Data Line for DDC) |
| 7 | TMDS Data0+ | 17 | DDC Ground |
| 8 | TMDS Data0 Shield | 18 | +5 V Power |
| 9 | TMDS Data0 - | 19 | Hot Plug Detect |
| 10 | TMDS Clock+ | | |

2. mini-DisplayPort 插頭針腳

| 針腳 | 名稱 | 針腳 | 名稱 | 針腳 | 名稱 |
|----|-----------------|----|-------------|----|-------------|
| 1 | GND | 8 | GND | 15 | ML_Lane2(p) |
| 2 | Hot Plug Detect | 9 | ML_Lane1(p) | 16 | AUX_CH(p) |
| 3 | ML_Lane0(p) | 10 | ML_Lane3(p) | 17 | ML_Lane2(n) |
| 4 | CONFIG1 | 11 | ML_Lane1(n) | 18 | AUX_CH(n) |
| 5 | ML_Lane0(n) | 12 | ML_Lane3(n) | 19 | GND |
| 6 | CONFIG2 | 13 | GND | 20 | DP PWR |
| 7 | GND | 14 | GND | | |

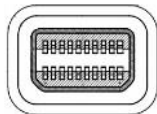

圖：mini-Displayport 插頭(連接 mini-DisplayPort 輸出埠)

3. VGA 插頭針腳

| 針腳 | 名稱 | 針腳 | 名稱 | 針腳 | 名稱 |
|----|-------|----|------|----|-------|
| 1 | RED | 6 | RGND | 11 | NC |
| 2 | GREEN | 7 | GGND | 12 | SDA |
| 3 | BLUE | 8 | BGND | 13 | HSYNC |
| 4 | NC | 9 | +5V | 14 | VSYNC |
| 5 | GND | 10 | SGND | 15 | SCL |

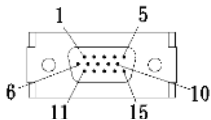

圖：VGA(D-Sub)插頭(連接 D-Sub 輸出埠)

4. USB 插頭針腳

| 針腳 | 名稱 |
|----|----------|
| 1 | Vcc(+5V) |
| 2 | D- |
| 3 | D+ |
| 4 | Ground |

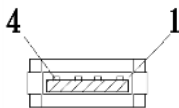

圖：USB 插頭

第三節 規格

| 型號 | On-Lap 1303H | On-Lap 1303I | On-Lap 1303A |
|-------------------|--|---|---|
| 面板 | 13.3" TFT IPS LCD (LED 背光) | 13.3" TFT IPS LCD (LED 背光) | 13.3" TFT TNLCD (LED 背光) |
| 解析度 /色彩深度 | 1920 x1080 /16.7M 色 | 1920 x1080 /16.7M 色 | 1366 x768 /262K 色 |
| 像素點距 | 0.1529 mm(H)* 0.1529 mm(V) | | 0.2148mm(H)*0.2148mm(V) |
| 視角(Typical) | 178°(H)/178°(V) | | 20°/45°/45°/45°(U/D/R/L) |
| 對比(Typical) | 700:1 | | 500:1 |
| 反應時間 (Typical) | 14 (ms) | 14 (ms) | 8 (ms) |
| 亮度(最大) | 300 (cd/m ²) | 250 (cd/m ²) | 200 (cd/m ²) |
| 影像輸入解析度 | 1920*1080(60Hz/50Hz);1600*900(60Hz);1440*900(60Hz);1366*768 (60Hz);1280*1024(60Hz);1280*960(60Hz);1280*800 (60Hz/50Hz);1280*768(60Hz/50Hz);1280*720(60Hz/50Hz); 1024*768 (60Hz) 警告:如果電腦顯示卡的垂直更新速率超過支援規格或和上述規格有很大差 異·可能造成液晶螢幕永久損壞。 | | |
| 支援視訊模式 | 1080P(60Hz/50Hz);1080i(60Hz/50Hz);720P(60Hz/50Hz) (支援 HDCP) | | |
| 觸控類型/ 作業系統 | 無觸控功能 | 投射式電容觸控螢幕·支援 10 點多點 觸控·可使用手指觸 控·支援微軟 Win10/8.1/8/7 作業 系統 | 無觸控功能 |
| 觸控玻璃 表層硬度 | 無觸控玻璃 | 觸控玻璃硬度≥ 7H | 無觸控玻璃 |
| 揚聲器 | 2x 1.0W(Max.) (Rated Impedance 4 Ω at 2KHz) | 2x 1.0W(Max.) (Rated Impedance 4 Ω at 2KHz) | 2x 1.0W(Max.) (Rated Im- pedance 4 Ω at 2KHz) |
| 額定電壓 | 5V  DC | 5V  DC | 5V  DC |
| 額定電流 | 2.0 A | 2.0 A | 1.5A |
| 待機電流 | 80mA | 80mA | 80mA |

第四節 疑難排除

1. 畫面與聲音輸出異常、觸控異常與其他常見問題

| 問題描述 | 解決方法 |
|---|--|
| 手指碰觸螢幕，但是沒有反應 | <ol style="list-style-type: none"> 1. 檢查【Micro USB 轉 USB 觸控訊號與電源線】是否連接在電腦與 On-Lap1002 的的 USB 埠上? 關閉螢幕並拔下 USB 觸控訊號與電源線, 重新插入線材與開機 2. 檢查【Micro USB 轉 USB 觸控訊號與電源線】是否誤插到“ DC IN” 埠，如誤插將只有電源輸入而無觸控。 3. 請參見第三章第三節, 進行 Win7/8.1 觸控螢幕設定。 |
| 沒有任何畫面顯示 | <ol style="list-style-type: none"> 1. 檢查電源指示燈是否顯示綠色。如果沒有，表示沒有接上電源。請依照說明書指示，先接上電源。 2. 請檢查影像線(HDMI 或 VGA)是否一端插入 On-Lap 的影像輸入埠中，另一端連接到電腦的影像輸出端。 3. 檢查是否誤把 Micro HDMI 影像傳輸線插到 VGA 埠。 4. 請使用 OSD 調整亮度與對比，或將其重設為預設值。 |
| 出現 OSD 的警告，顯示『無信號』(No Signal) | 請檢查影像線是否插入正確的位置。檢查是否誤把 Micro HDMI 影像傳輸線插到 VGA 埠。 |
| 顯示內容消失，或內容太大，太小或不能置中 | 此時應是使用 VGA 輸入埠，請使用 OSD 調整解析度、時脈、水平位置和垂直位置等來改善。 |
| 螢幕有畫面無聲音 | <ol style="list-style-type: none"> 1. 按快捷鍵  增加音量。 2. 使用 VGA 輸入，不會有聲音訊號。 3. 檢查電腦的聲音設定，選擇由 HDMI 裝置發出音效。 |
| 螢幕出現低電壓保護警告。螢幕亮度下降，音量下降，螢幕進入關機狀態或螢幕自行重開機。 | 因為消耗電流大於輸入電流。請調降音量與亮度。並將【Micro USB 轉 USB 觸控訊號與電源線】的兩個 USB 插頭接上電腦的 USB 埠，增加電流供應，或使用 5V 2A 充電器提供電源。 |

2. 如果您的電腦沒有“在這些顯示器上同步顯示”、“延伸這些顯示器”或“直向(翻轉)”的選項，可能是因為電腦繪圖卡功能限制，或是因為電腦處於省電模式而限制繪圖卡功能，或需要更新繪圖卡驅動程式。建議您尋求電腦製造商或繪圖晶片廠商技術支援。



給奇創造股份有限公司

台中市西區忠明南路 138 號 11 樓之 3

service@gechic.com

Rev: 2019/01/23



保固說明書

一、保固期限與範圍

- 消費者購買給奇創造產品享有一年有限責任保固。期限內，屬於保固範圍內產品發生故障，消費者請將產品自行送至原購買經銷商或門市，本公司或本公司指定代理商收到經銷商或門市送回之故障品，將進行維修或更換相等規格之零件或成品。
- 維修後之商品享有90天保固期，若保固期內產品依舊發現相同故障，本公司提供免費維修服務。
- 配件、贈品及耗材等皆不適用上述之保固服務。

二、如有下列情形，給奇創造有權酌收維修費用

- 已超過產品保固期限或無法證明產品保固期。
- 未依照產品使用手冊之說明使用產品，所導致之損壞故障。
- 產品因不可抗力(天災、水災、火災、地震、雷擊、颱風或昆蟲危害等)、人為破壞(敲擊、破壞、彎折、踩踏、刮傷、拋摔、拆機等)、人為遺失、未妥善保管或其他非正常情況下使用導致損毀時。
- 產品外觀因為自然使用所產生的磨損，不在本公司保固範圍內。
- 消費者擅自安裝非本公司授權或認可之零件或軟體所導致的損毀情況。
- 耗材如擦拭布，腳套，束線帶，螺絲，包裝袋，包裝盒，安裝說明等。

三、液晶顯示器像素聲明

本顯示器採用高品質液晶面板，儘管如此，有時仍有像素不亮或顯示成黑點或紅，白點的情形。但此情形不會影響產品正常功能使用。

客服專線:04-23198080

service@gechic.com

機型: On-Lap 1303

序號:

購買日期:

請蓋經銷商店章
(未蓋章以發票日期為保固起始日)